

3482 - Mini Giovi - high performance - ciclabile

Codice: 331070-39

INFORMAZIONI GENERALI

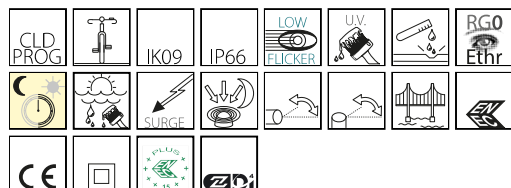

| | |
|----------|--|
| Articolo | 3482 - Mini Giovi - high performance - ciclabile |
| Codice | 331070-39 |

DIMENSIONI E PESO

| | |
|----------------|--------|
| Lunghezza (mm) | 558 mm |
| Larghezza (mm) | 293 mm |
| Altezza (mm) | 115 mm |
| Peso (Kg) | 6 kg |

INSTALLAZIONE

| | |
|---|--|
| Diametro (Ø) attacco palo (mm) | 46-76 mm |
| Superficie di esposizione al vento (mm) | L 49500 mm ² , F 155100 mm ² |

CARATTERISTICHE ELETTRICHE E CONTROLLI

| | |
|---|-------------|
| Tipo di tensione | AC |
| Tensione Min (V) | 220 V |
| Tensione Max (V) | 240 V |
| Frequenza Min (Hz) | 50 Hz |
| Frequenza Max (Hz) | 60 Hz |
| Frequenza (Hz) | 50 Hz |
| Sigla cablaggio | CLD |
| Fattore di potenza | ≥0.9 |
| Corrente Nominale | 700 mA |
| Surge protector (differenziale/comune) (EN 61547) | 6 kV, 10 kV |
| Classe di isolamento | Classe II |
| Controllo e Regolazione | Nessuno |



Mini Giovi rappresenta l'ultima generazione di apparecchi per l'illuminazione stradale a LED, progettati per le nuove sorgenti luminose e per i più recenti sistemi di gestione e controllo della luce.

Il suo corpo in alluminio pressofuso, il cui basso profilo riduce al minimo la resistenza al vento, è dotato di alette di raffreddamento appositamente studiate per una dissipazione del calore che permette il funzionamento ottimale dei LED.



3482 - Mini Giovi - high performance - ciclabile

Codice: 331070-39

DATI FOTOMETRICI

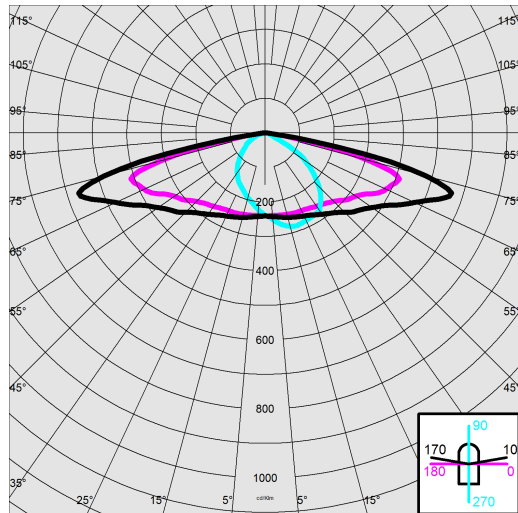

| | |
|--------------------------------------|--|
| Tipo distribuzione | Stretto / Interasse alto |
| Sorgente luminosa | LED |
| CRI | 70 |
| Flusso luminoso (uscente) (lm) | 4474 lm |
| Potenza assorbita (totale) (W) | 34 W |
| CCT | 3000 K |
| Efficienza luminosa (lm/W) | 132 lm/W |
| Low Flicker | apparecchio con Flicker molto contenuto: luce uniforme per una maggior sicurezza visiva. |
| Mantenimento del flusso luminoso LED | 100000 hr, L 90, B 10 |

CARATTERISTICHE MECCANICHE

| | |
|-------------------------------------|--------|
| Resistenza meccanica agli urti (IK) | IK09 |
| IP | 66 |
| Temperatura ambiente - min | -30 °C |
| Temperatura ambiente - max | 50 °C |



3482 - Mini Giovi - high performance - ciclabile

Codice: 331070-39

MATERIALI E COLORI

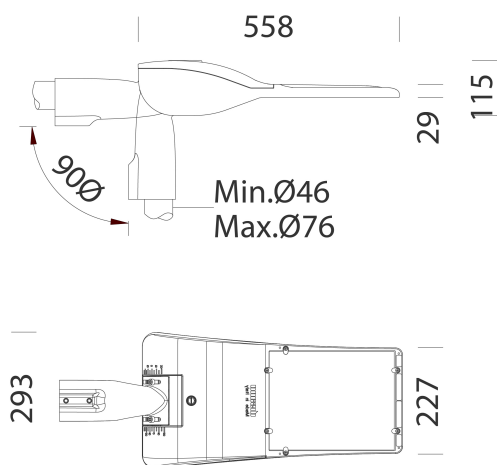

DOWNLOAD

MONTAGGI

IstruzioniMontaggio giovi - minigiovi 09-22.pdf

DISEGNI

BIM 3482 MiniGiovi - 04-24.zip

DisegnoTecnico minigiovi.dxf



| | |
|-------------------------------------|---|
| Corpo | in alluminio pressofuso Lega EN-AB 47100 disegnato con una sezione a bassissima superficie di esposizione al vento. Alette di raffreddamento integrate nella copertura. Il coperchio permette, una volta rimosso di accedere al vano accessori elettrici. |
| Ottica | in PMMA ad alto rendimento resistente alle alte temperature e ai raggi UV. |
| Diffusore | vetro extra-chiaro sp. 4mm temperato resistente agli shock termici e agli urti (UNI-EN 12150-1:2001). |
| Dissipatore | il sistema di dissipazione del calore è appositamente studiato e realizzato per permettere il funzionamento dei LED con temperature idonee per garantire ottime prestazioni/rendimento ed un' elevata durata di vita. |
| Attacco palo | in alluminio pressofuso idoneo per pali di diametro da min.46mm a max.76mm orientabile da -20° a +10° per applicazione a frusta, e da 0° a +20° per applicazione a testa palo. Passo di inclinazione 5°. |
| Verniciatura | il ciclo di verniciatura a polvere, interamente automatizzato, prevede una vernice a base poliestere, resistente alla corrosione in nebbia salina e stabilizzata ai raggi UV., Antracite = RAL 7021 |
| Verniciatura speciale (A RICHIESTA) | A richiesta: verniciatura per ambienti marini consigliata per distanze inferiori a 5 km dal mare. |
| Colore | Antracite |
| Equipaggiamento | <ul style="list-style-type: none"> - connettore stagno per una rapida installazione senza dover aprire l'apparecchio. - valvola anticondensa. - dispositivo di controllo della temperatura con ripristino automatico. - dispositivo di protezione conforme alla EN 61547 contro i fenomeni impulsivi. - funzioni integrate CLD PROG. |

NORME E CONFORMITÀ

| | |
|---------------------------------|--|
| Classe sicurezza fotobio-logica | RG0 Ethr |
| Marcature e test | CE, ENEC+, ZHAGA D4i, ENEC |
| Norme di riferimento | EN60598-1. Hanno grado di protezione secondo la norma EN60529. Registered Design DM/100271. |
| Test di laboratorio | conformi alle prove di vibrazione, con certificazione da ente terzo, secondo la norma ANSI C136.31: illuminazione stradale – Vibrazione degli apparecchi di illuminazione. Livello di prova: 3.0G livello 2 per installazione su ponti e cavalcavia. |
| Etichetta Energetica | C |

DOTAZIONI

| | |
|-------------|---|
| A richiesta | <ul style="list-style-type: none"> - dispositivo mezzanotte virtuale, sottocodice -30 - Nema Socket, sottocodice -40 (tappo da ordinare a parte) - Zhaga Socket, sottocodice -0054 (tappo incluso) |
|-------------|---|

GARANZIA

| | |
|-----------------------|------|
| Garanzia post-vendita | 5 yr |
|-----------------------|------|

3482 - Mini Giovi - high performance - ciclabile

Codice: 331070-39

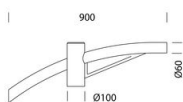

504 Braccio singolo

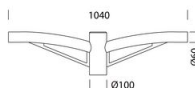

508 Braccio doppio



1491 Palo da interrare



1493 Palo con base

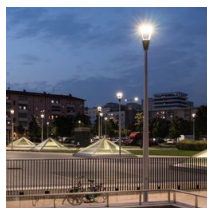

1477 Palo Urban - con base

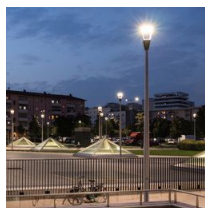

1478 Palo Urban da interrare



1508 Palo rigato Ø 120 con base



1509 Palo rigato Ø120