

1537 - Koala - COB

Codice: 431829-00

INFORMAZIONI GENERALI



Articolo	1537 - Koala - COB
Codice	431829-00

DIMENSIONI E PESO

Lunghezza (mm)	107 mm
Larghezza (mm)	127 mm
Altezza (mm)	180 mm
Diametro (Ø) (mm)	114 mm
Peso (Kg)	0.772 kg

CARATTERISTICHE ELETTRICHE E CONTROLLI

Tipo di tensione	AC
Tensione Min (V)	220 V
Tensione Max (V)	240 V
Frequenza Min (Hz)	50 Hz
Frequenza Max (Hz)	60 Hz
Frequenza (Hz)	50 Hz
Sigla cablaggio	CLD
Fattore di potenza	≥0.9
Classe di isolamento	Classe I
Controllo e Regolazione	Nessuno



Restyling del classico proiettore da giardino, con una forma leggermente allungata. Il LED nell'illuminazione per esterni è oggi una garanzia di qualità con il vantaggio di un sensibile risparmio energetico. Nella versione LED Koala dispone di chip con un'ottima resa cromatica che garantisce una luce perfetta e omogenea, in particolare per monumenti o facciate di edifici. Una progettazione accurata per il massimo dell'efficienza e della durata nel tempo. Disponibile con molteplici accessori e tre colorazioni: argento, grafite, corten.



1537 - Koala - COB

Codice: 431829-00

DATI FOTOMETRICI

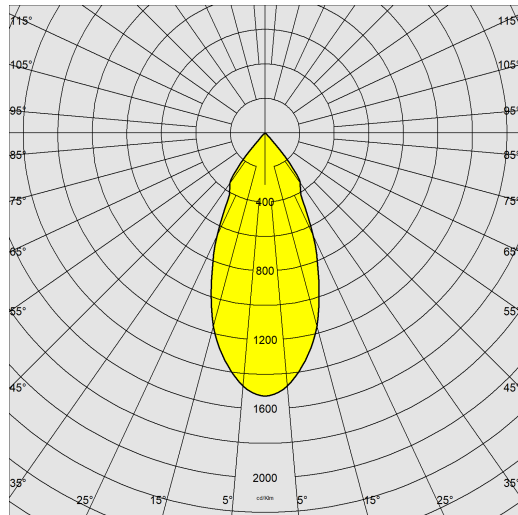

Sorgente luminosa	LED COB
CRI	90
Flusso luminoso (uscente) (lm)	1195 lm
Potenza assorbita (totale) (W)	15 W
CCT	3000 K
Efficienza luminosa (lm/W)	80 lm/W
Apertura fascio	46 °
Mantenimento del flusso luminoso LED	50000 hr, L 70, B 50

CARATTERISTICHE MECCANICHE

Resistenza meccanica agli urti (IK)	IK08
IP	65



1537 - Koala - COB

Codice: 431829-00

MATERIALI E COLORI

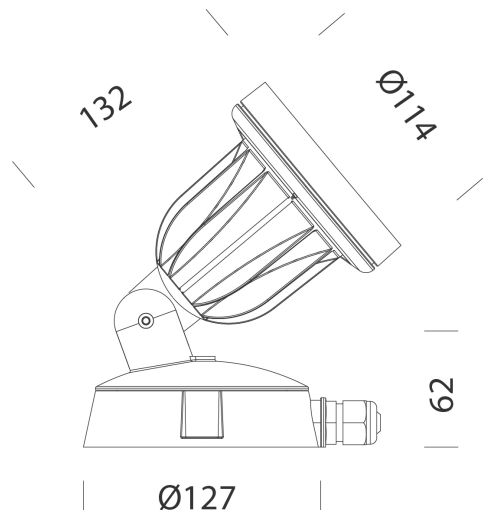

Corpo	in alluminio pressofuso con alette di raffreddamento integrate nella copertura.
Ottica	in policarbonato metallizzato ad alto rendimento luminoso.
Diffusore	vetro serigrafato, temperato.
Verniciatura	fase di pretrattamento superficiale del metallo, verniciatura con polvere poliestere, resistente alla corrosione, stabilizzata ai raggi UV. Di serie con trattamento specifico per ambienti marini conforme alla norma UNI EN ISO 9227.
Colore	Grafite
Equipaggiamento	pressacavo diam. 3/8.

NORME E CONFORMITÀ

Classe sicurezza fotobiologica	RG0 Ethr
Marcature e test	CE
Norme di riferimento	EN60598-1. Hanno grado di protezione secondo la norma EN60529.
Etichetta Energetica	E

GARANZIA

Garanzia post-vendita	3 yr
-----------------------	------

DOWNLOAD

MONTAGGI

IstruzioniMontaggio KOALA 09-22.pdf

DISEGNI

BIM 1537 Koala - COB - 20200611.zip

DisegnoTecnico 1537di.dxf



1537 - Koala - COB

Codice: 431829-00



118 Morsetto

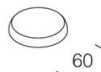

115 Tappo per palo

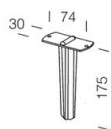

119 Picchetto

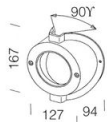

116 Supporto angolare

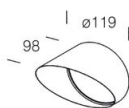

114 Convogliatore

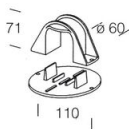

120 Supporto a palo